

ROYAL 22 PLUS

ΜΕ ΕΜΦΑΝΕΣ ΣΥΡΜΑΤΟΣΧΟΙΝΟ

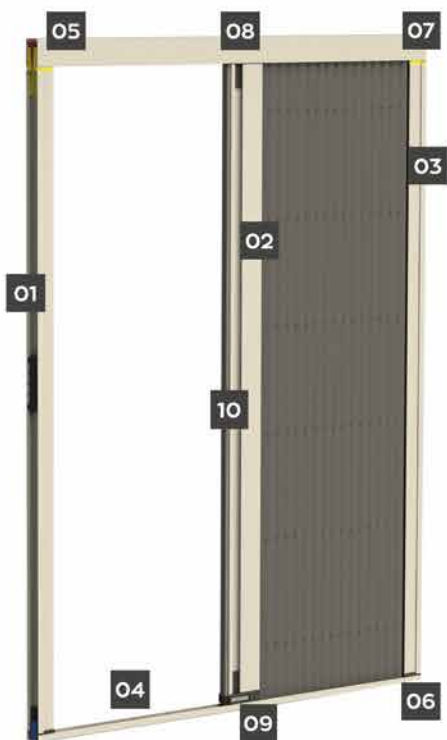

EUROPEAN PATENT
EP2759673

DE, NL, ES, CR, HU,
UK, SK, RO, FR, SR, IT

EUROPEAN PENDING PATENT
EP18808475.0-1002 EP

UNITED STATES
OF AMERICA PENDING
16623615

CANADIAN PENDING PATENT
3073002 13022020

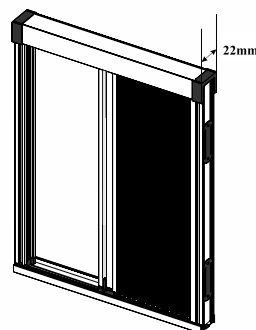

ROYAL 22 PLUS
ΜΟΝΟΦΥΛΛΗ ΠΛΑΓΙΑ

max πλάτος: 2.500mm
max ύψος: 3.000mm

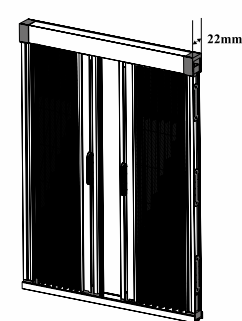

ROYAL 22 PLUS
ΔΙΦΥΛΛΗ ΚΕΝΤΡΙΚΗ

max πλάτος: 5.000mm
max ύψος: 3.000mm

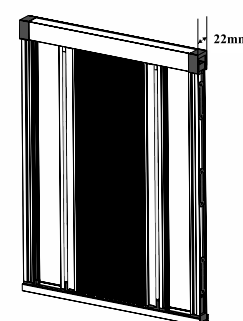

ROYAL 22 PLUS
ΜΟΝΟΦΥΛΛΗ ΑΜΦΙΠΛΕΥΡΗ

max πλάτος: 2.500mm
max ύψος: 3.000mm

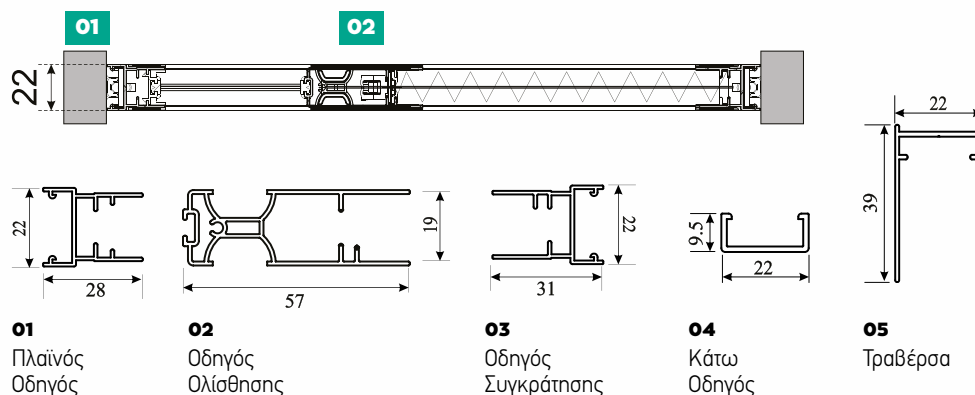

01
Πλαινός
Οδηγός

02
Οδηγός
Ολίσθησης

03
Οδηγός
Συγκράτησης

04
Κάτω
Οδηγός

05
Τραβέρσα

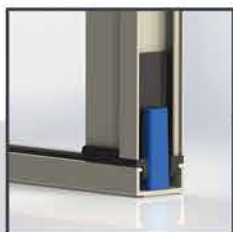

06
Κάτω ακίδα οδηγού
συγκράτησης

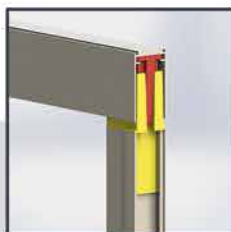

07
Πάνω ακίδα οδηγού
συγκράτησης



08
Άνω μέρος οδηγού
ολίσθησης

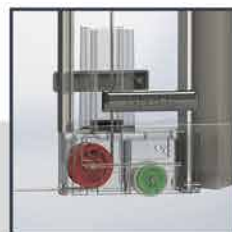

09
Κάτω μέρος οδηγού
ολίσθησης

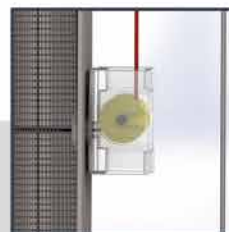

10
Τρούκ με τροχαλία

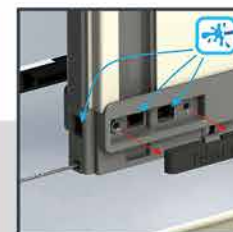

11
Καθαρισμός κάτω
οδηγού ολίσθησης

**ΑΝΕΥ ΠΕΡΙΟΡΙΣΜΟΥ
ΤΟ ΠΛΑΤΟΣ ΤΗΣ ΣΙΤΑΣ
(π.χ. 2100mm) ΜΠΟΡΕΙ
ΝΑ ΕΙΝΑΙ ΜΕΓΑΛΥΤΕΡΟ
ΤΟΥ ΥΨΟΥΣ
(π.χ. 1900mm)**